



La linea di termoarredi con
tecnologia fibra di carbonio di





La linea di termoarredi con
tecnologia fibra di carbonio di



TERMOARREDO

Modello
Pegasus

RADIATORE PEGASUS

genius
carbon
LA NUOVA GENERAZIONE DEL CALORE

CARATTERISTICHE

- Installazione semplice, è sufficiente una presa elettrica di adeguata portata.
- Centralina elettronica ed interruttore on/off.
- Nessun collegamento idraulico.
- Nessuna manutenzione.
- Alta efficienza
- Caldo uniforme.
- Nessuna immissione inquinante.
- CO2 free.
- Ventola orizzontale con interruttore on/off.

NON PRODUCE CAMPI ELETTROMAGNETICI NOCIVI

RIVESTIMENTO

Il rivestimento è realizzato in acciaio verniciato a fuoco, all'interno dei quali sono annegati i resistori in Fibra di Carbonio. L'utilizzo dell'acciaio permette spessori particolarmente contenuti, nonostante la presenza di una ventola orizzontale che estrae velocemente calore dalla camera di ventilazione posteriore.

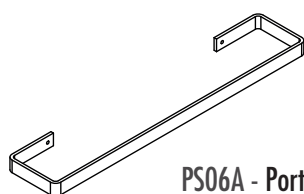

PS06A - Portasalviette

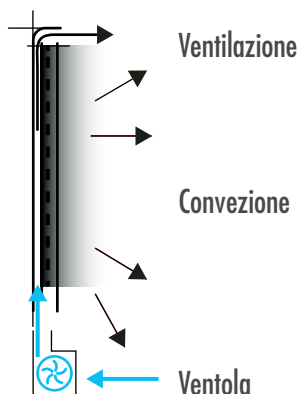

ACCESSORI

Portasalviette in acciaio (PS06A).

FIBRA DI CARBONIO

La fibra di carbonio è flessibile, non ossida, non produce campi magnetici nocivi al passaggio delle cariche elettriche, non ha alcuna variazione dimensionale al variare della temperatura né decadimento dei valori ohmici. Nessuna usura e nessuna manutenzione. La sua elevata resistività permette notevoli risparmi di energia a parità di potere calorico.

TERMOREGOLAZIONE

Dotato di una sonda ambiente e di una centralina elettronica, reagisce automaticamente mantenendo la temperatura desiderata, anche seguendo le diverse fasce orarie preimpostate, per avere sempre un ottimale benessere ambientale. Una ventola orizzontale permette di estrarre con più velocità ed efficienza il calore. Escludibile tramite apposito comando presente nella centralina elettronica.

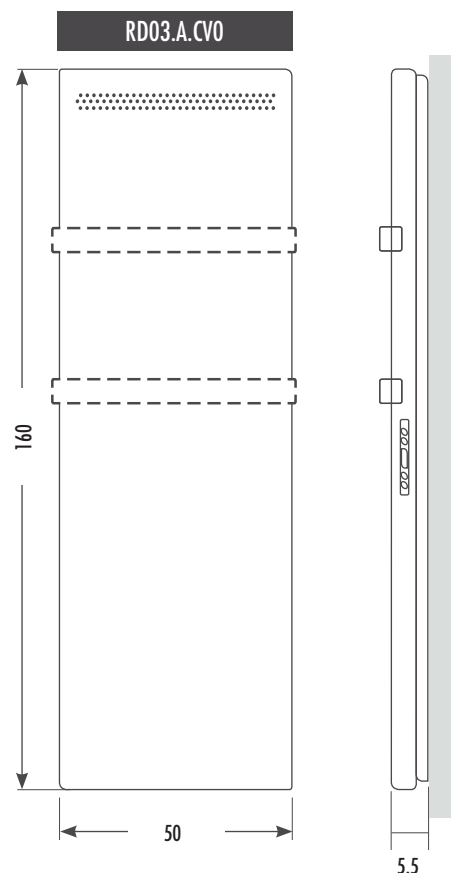

MODELLO	ALIMENTAZIONE	POTENZA	GRADO DI PROTEZIONE	GRADO DI ISOLAMENTO	PESO (kg)	DIMENSIONE (cm)
RD03	230 Vac 50/60 Hz	1000/1250 W	IP67	CLASSE I	20	160 x 50 x 5.5

CONFORMITÀ



Questo prodotto è conforme alle misure di sicurezza elettrica secondo la Direttiva Bassa Tensione 2014/35/EU e alla Direttiva sulla Compatibilità Elettromagnetica 2014/30/EU.

Thermal Technology powered by Carbon Fiber Heating SRL - 417075, Borş, Parc Industrial Borş, Nr. 1C, jud. Bihor, Romania
Tel: + 39 0423 858589 - www.thermaltt.com - info@thermaltt.com

CARTELLA COLORI

**genius
carbon**
THE NEW GENERATION OF HEAT

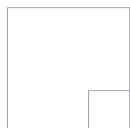

2A2
Bianco opaco ruvido
Matt rough white
RAL 9003



1A1
Nero opaco ruvido
Matt rough black
RAL 900 BASIC

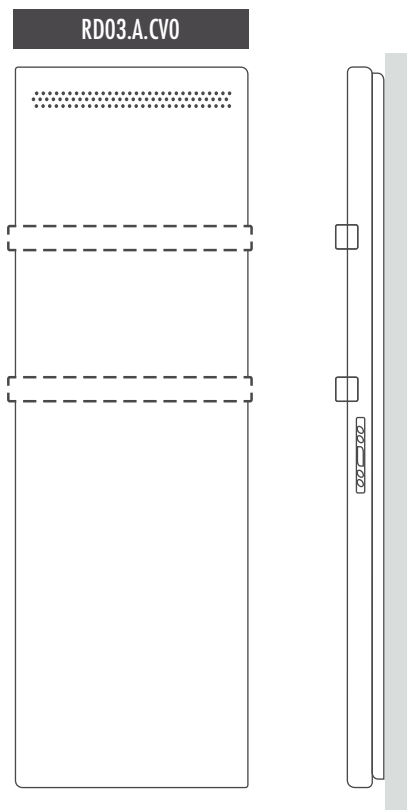

Il produttore si riserva il diritto di cambiare i colori e le specifiche tecniche dei prodotti in qualsiasi momento senza preavviso.



La linea di termoarredi con
tecnologia fibra di carbonio di



TERMOARREDO

Modello
Gemini

RADIATORE GEMINI

genius
carbon
LA NUOVA GENERAZIONE DEL CALORE

CARATTERISTICHE

- Possibilità di tre diverse dimensioni.
- Installazione semplice, è sufficiente una presa elettrica di adeguata portata.
- Interruttore on/off.
- Nessun collegamento idraulico.
- Nessuna manutenzione.
- Alta efficienza.
- Caldo uniforme.
- Nessuna immissione inquinante.
- CO2 free.

NON PRODUCE CAMPI ELETTROMAGNETICI NOCIVI

RIVESTIMENTO

Il rivestimento è realizzato in acciaio verniciato a fuoco, all'interno dei quali sono annegati i resistori in Fibra di Carbonio. L'utilizzo dell'acciaio permette spessori particolarmente sottili, per una installazione senza problemi anche con uno spazio ridotto a disposizione.

FIBRA DI CARBONIO

La fibra di carbonio è flessibile, non ossida, non produce campi magnetici nocivi al passaggio delle cariche elettriche, non ha alcuna variazione dimensionale al variare della temperatura né decadimento dei valori ohmici. Nessuna usura e nessuna manutenzione. La sua elevata resistività permette notevoli risparmi di energia a parità di potere calorico.

ACCESSORI

PS06.B - Portasalviette in acciaio

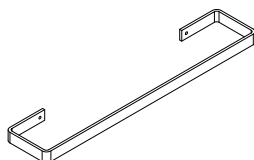

TERMOREGOLAZIONE

Può essere affiancato ad un termostato wireless mediante un ricevitore applicato alla spina di alimentazione, in modo da ottimizzarne l'accensione in funzione della temperatura ambiente e delle fasce orarie preimpostate.

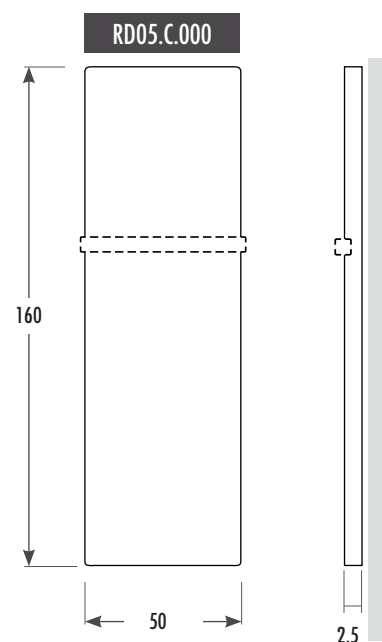
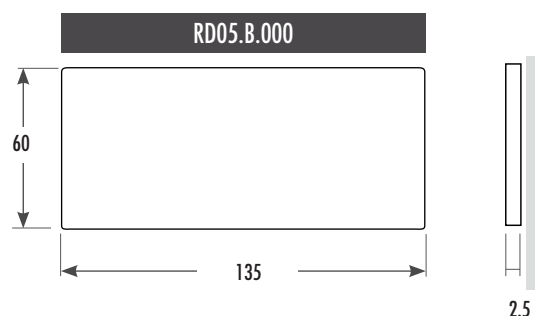
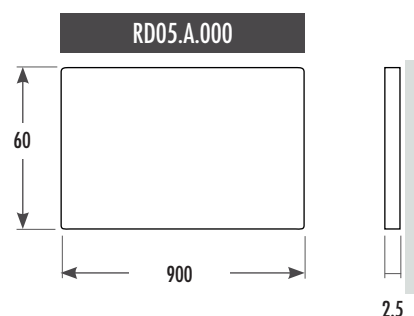

MODELLO	ALIMENTAZIONE	POTENZA	GRADO DI PROTEZIONE	GRADO DI ISOLAMENTO	PESO (kg)	DIMENSIONE (cm)
RD05.A	230 Vac 50/60 Hz	400 W	IP67	CLASSE I	8,0	60 x 90 x 2.5
RD05.B	230 Vac 50/60 Hz	600 W	IP67	CLASSE I	11,0	60 x 135 x 2.5
RD05.C	230 Vac 50/60 Hz	600 W	IP67	CLASSE I	11,0	160 x 50 x 2.5

CONFORMITÀ



Questo prodotto è conforme alle misure di sicurezza elettrica secondo la Direttiva Bassa Tensione 2014/35/EU e alla Direttiva sulla Compatibilità Elettromagnetica 2014/30/EU.

Thermal Technology powered by Carbon Fiber Heating SRL - 417075, Borş, Parc Industrial Borş, Nr. 1C, jud. Bihor, Romania
Tel: + 39 0423 858589 - www.thermaltt.com - info@thermaltt.com

CARTELLA COLORI

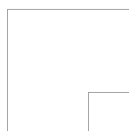

2A2
Bianco opaco ruvido
Matt rough white
RAL 9003



1A1
Nero opaco ruvido
Matt rough black
RAL 9005

RD05.A.000



RD05.B.000

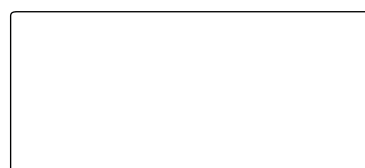

RD05.C.000

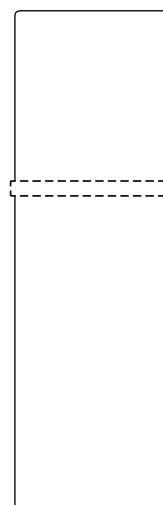

Il produttore si riserva il diritto di cambiare i colori e le specifiche tecniche dei prodotti in qualsiasi momento senza preavviso.



**genius
carbon**
HEATING SYSTEM
INTERNATIONAL PATENT
LA NUOVA GENERAZIONE DEL CALORE

La linea di termoarredi con
tecnologia fibra di carbonio di



TERMOARREDO

Modello
Sagitta

RADIATORE SAGITTA

genius
carbon
LA NUOVA GENERAZIONE DEL CALORE

CARATTERISTICHE

- Installazione semplice, è sufficiente una presa elettrica di adeguata portata.
- Centralina elettronica o interruttore On/Off con 2 potenze.
- Nessun collegamento idraulico.
- Nessuna manutenzione.
- Alta efficienza.
- Caldo uniforme.
- Nessuna immissione inquinante.
- CO2 free.

NON PRODUCE CAMPI ELETTROMAGNETICI NOCIVI

RIVESTIMENTO

Il rivestimento è realizzato in acciaio verniciato a fuoco, all'interno dei quali sono annegati i resistori in Fibra di Carbonio. L'utilizzo dell'acciaio permette spessori particolarmente sottili, per una installazione senza problemi anche con uno spazio ridotto a disposizione.

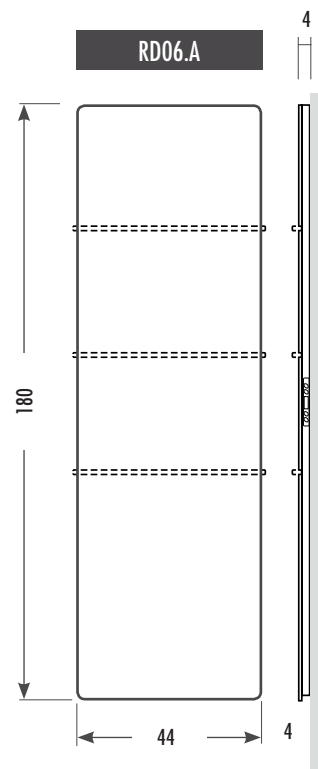

ACCESSORI

Portasalviette in acciaio

FIBRA DI CARBONIO

La fibra di carbonio è flessibile, non ossida, non produce campi magnetici nocivi al passaggio delle cariche elettriche, non ha alcuna variazione dimensionale al variare della temperatura né decadimento dei valori ohmici. Nessuna usura e nessuna manutenzione. La sua elevata resistività permette notevoli risparmi di energia a parità di potere calorico.

TERMOREGOLAZIONE

Dotato di una sonda ambiente e di una centralina elettronica, reagisce automaticamente mantenendo la temperatura desiderata, anche seguendo le diverse fasce orarie preimpostate, per avere sempre un ottimale benessere ambientale (RD06.A.C00). Fornibile con interruttore on/off a due potenze, senza centralina elettronica (RD06.A.000).

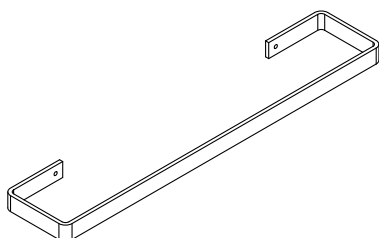

Portasalviette

MODELLO	ALIMENTAZIONE	POTENZA	GRADO DI PROTEZIONE	GRADO DI ISOLAMENTO	TERMOREGOLAZIONE	PESO (kg)	DIMENSIONE (cm)
RD06	230 Vac 50/60 Hz	700/1000 W	IP54	CLASSE I	ON/OFF a 2 potenze	15	180 x 44 x 4
RD06.C	230 Vac 50/60 Hz	700/1000 W	IP54	CLASSE I	Centralina elettronica	15	180 x 44 x 4

CONFORMITÀ



Questo prodotto è conforme alle misure di sicurezza elettrica secondo la Direttiva Bassa Tensione 2014/35/EU e alla Direttiva sulla Compatibilità Elettromagnetica 2014/30/EU.

Thermal Technology powered by Carbon Fiber Heating SRL - 417075, Borș, Parc Industrial Borș, Nr. 1C, jud. Bihor, Romania
Tel: + 39 0423 858589 - www.thermaltt.com - info@thermaltt.com

CARTELLA COLORI

genius
carbon
THE NEW GENERATION OF HEAT

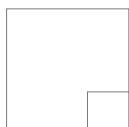

202
Bianco opaco ruvido
Matt rough white
RAL 9003



BOB
Nichel opaco ruvido
Matt rough nickel
simil | similar to RAL 7002



909
Grigio perlato opaco ruvido
Matt rough pearl grey
simil | similar to RAL 7040

RD06.A

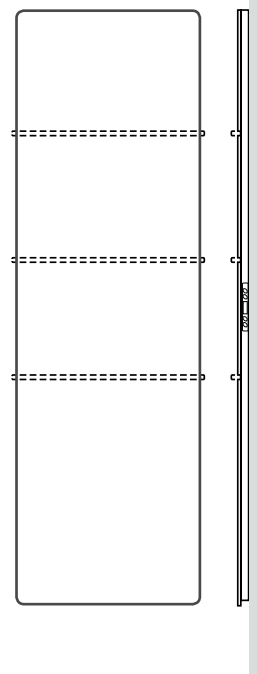

Il produttore si riserva il diritto di cambiare i colori e le specifiche tecniche dei prodotti in qualsiasi momento senza preavviso.



HEATING SYSTEM
INTERNATIONAL PATENT
**genius
carbon**
LA NUOVA GENERAZIONE DEL CALORE

La linea di termoarredi con
tecnologia fibra di carbonio di



TERMOARREDO

Modello
Sottoscrivania

RADIATORE SOTTOSCRIVANIA

genius
carbon
LA NUOVA GENERAZIONE DEL CALORE

CARATTERISTICHE

- Per riscaldare postazioni fisse quali banco reception, banco cassa in strutture commerciali, scrivanie.
- Installazione semplice, è sufficiente una presa elettrica di adeguata portata.
- Interruttore on/off.
- Nessun collegamento idraulico.
- Nessuna manutenzione.
- Alta efficienza.
- Caldo uniforme.
- Nessuna immissione inquinante.
- CO2 free.

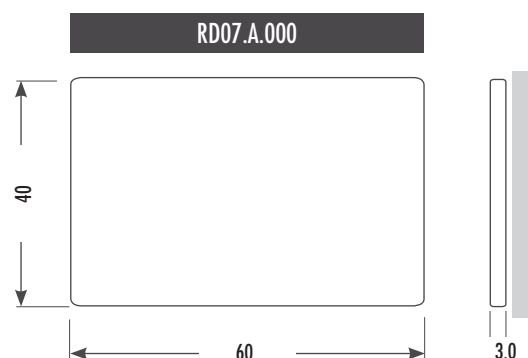

NON PRODUCE CAMPI ELETTROMAGNETICI NOCIVI

RIVESTIMENTO

Il rivestimento è realizzato in acciaio verniciato a fuoco, all'interno dei quali sono inseriti i resistori in Fibra di Carbonio. L'utilizzo dell'acciaio permette spessori particolarmente sottili, per una installazione senza problemi anche con uno spazio ridotto a disposizione.



Radiatore con tappi copriforo da applicare sui fori predisposti per le viti di fissaggio

FIBRA DI CARBONIO

La fibra di carbonio è flessibile, non ossida, non produce campi magnetici nocivi al passaggio delle cariche elettriche, non ha alcuna variazione dimensionale al variare della temperatura né decadimento dei valori ohmici. Nessuna usura e nessuna manutenzione. La sua elevata resistività permette notevoli risparmi di energia a parità di potere calorico.

PARTICOLARITÀ

Radiatore concepito per riscaldare postazioni fisse quali scrivanie, banchi reception o banchi cassa, nelle quali gli operatori svolgono la propria attività seduti con la necessità di avere un propria area di confort.

TERMOREGOLAZIONE

Termostato per avere una temperatura superficiale massima di 80°C. Può essere accoppiato ad un potenziometro (non fornito) per regolarne la potenza.

MODELLO	ALIMENTAZIONE	POTENZA	GRADO DI PROTEZIONE	GRADO DI ISOLAMENTO	PESO (kg)	DIMENSIONE (cm)
RD07	230 Vac 50/60 Hz	140 W	IP54	CLASSE I	3,2	60 x 40 x 3,0

CONFORMITÀ



Questo prodotto è conforme alle misure di sicurezza elettrica secondo la Direttiva Bassa Tensione 2014/35/EU e alla Direttiva sulla Compatibilità Elettromagnetica 2014/30/EU.

Thermal Technology powered by Carbon Fiber Heating SRL - 417075, Borş, Parc Industrial Borş, Nr. 1C, jud. Bihor, Romania
Tel: + 39 0423 858589 - www.thermaltt.com - info@thermaltt.com

CARTELLA COLORI

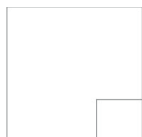

2A2
Bianco opaco ruvido
Matt rough white
RAL 9003

RD07.A.000



Il produttore si riserva il diritto di cambiare i colori e le specifiche tecniche dei prodotti in qualsiasi momento senza preavviso.

**genius
carbon**
HEATING SYSTEM
INTERNATIONAL PATENT
LA NUOVA GENERAZIONE DEL CALORE

La linea di termoarredi con
tecnologia fibra di carbonio di



TERMOARREDO

Modello
Bridge

RADIATORE BRIDGE

genius
carbon
LA NUOVA GENERAZIONE DEL CALORE

CARATTERISTICHE

- Installazione semplice, è sufficiente una presa elettrica di adeguata portata.
- Interruttore on/off con 2 potenze.
- Nessun collegamento idraulico.
- Nessuna manutenzione.
- Alta efficienza.
- Caldo uniforme.
- Nessuna immissione inquinante.
- CO2 free.

NON PRODUCE CAMPI ELETTROMAGNETICI NOCIVI

RIVESTIMENTO

Il rivestimento è realizzato in acciaio verniciato a polveri, all'interno dei quali sono annegati i resistori in Fibra di Carbonio. L'utilizzo dell'acciaio permette spessori particolarmente sottili, per una installazione senza problemi anche con uno spazio ridotto a disposizione.

FIBRA DI CARBONIO

La fibra di carbonio è flessibile, non ossida, non produce campi magnetici nocivi al passaggio delle cariche elettriche, non ha alcuna variazione dimensionale al variare della temperatura né decadimento dei valori ohmici. Nessuna usura e nessuna manutenzione. La sua elevata resistività permette notevoli risparmi di energia a parità di potere calorico.

TERMOREGOLAZIONE

Può essere affiancato ad un termostato wireless mediante un ricevitore applicato alla spina di alimentazione, in modo da ottimizzarne l'accensione in funzione della temperatura ambiente e delle fasce orarie preimpostate.

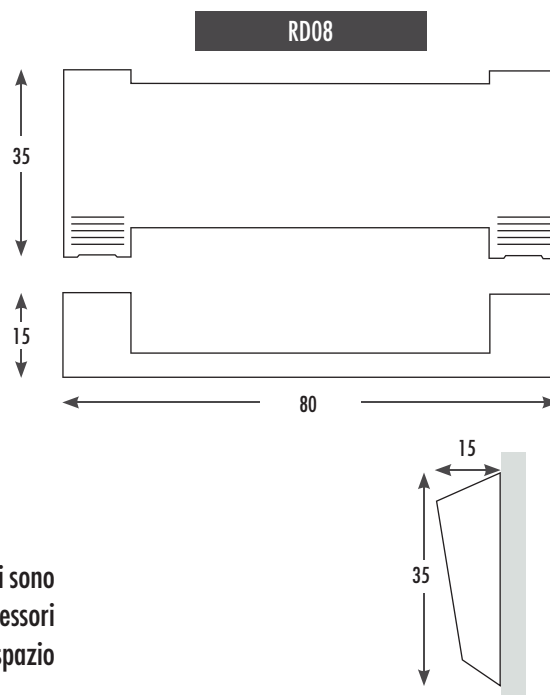

CARTELLA COLORI

Il produttore si riserva il diritto di cambiare i colori e le specifiche tecniche dei prodotti in qualsiasi momento senza preavviso.

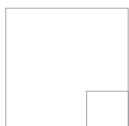

202
Bianco opaco ruvido
Matt rough white
RAL 9016



1A1
Nero opaco ruvido
Matt rough black
RAL 9005



909
Grigio perlato opaco ruvido
Matt rough pearl grey
simil | similar to RAL 7040

MODELLO	ALIMENTAZIONE	POTENZA	GRADO DI PROTEZIONE	GRADO DI ISOLAMENTO	PESO (kg)	DIMENSIONE (cm)
RD08	230V 50/60Hz	370/600W	IP65	CLASSE I	11	80 x 35 x 15

CONFORMITÀ



Questo prodotto è conforme alle misure di sicurezza elettrica secondo la Direttiva Bassa Tensione 2014/35/EU e alla Direttiva sulla Compatibilità Elettromagnetica 2014/30/EU.

Thermal Technology powered by Carbon Fiber Heating SRL - 417075, Borş, Parc Industrial Borş, Nr. 1C, jud. Bihor, Romania
Tel: + 39 0423 858589 - www.thermaltt.com - info@thermaltt.com



La linea di termoarredi con tecnologia fibra di carbonio di



TERMOARREDO

Modello
Corner

RADIATORE CORNER

genius
carbon
LA NUOVA GENERAZIONE DEL CALORE

CARATTERISTICHE

- Installazione semplice, è sufficiente una presa elettrica di adeguata portata.
- Centralina elettronica ed interruttore on/off.
- Nessun collegamento idraulico.
- Nessuna manutenzione.
- Alta efficienza.
- Caldo uniforme.
- Nessuna immissione inquinante.
- CO2 free.

NON PRODUCE CAMPI ELETTROMAGNETICI NOCIVI

RIVESTIMENTO

Il rivestimento è realizzato in acciaio verniciato a polveri, all'interno dei quali sono annegati i resistori in Fibra di Carbonio. L'utilizzo dell'acciaio permette spessori particolarmente sottili, per una installazione senza problemi anche con uno spazio ridotto a disposizione, sfruttando l'angolo della stanza.

FIBRA DI CARBONIO

La fibra di carbonio è flessibile, non ossida, non produce campi magnetici nocivi al passaggio delle cariche elettriche, non ha alcuna variazione dimensionale al variare della temperatura né decadimento dei valori ohmici. Nessuna usura e nessuna manutenzione. La sua elevata resistività permette notevoli risparmi di energia a parità di potere calorico.

TERMOREGOLAZIONE

Dotato di una sonda ambiente e di una centralina elettronica, reagisce automaticamente mantenendo la temperatura desiderata, anche seguendo le diverse fasce orarie preimpostate, per avere sempre un ottimale benessere ambientale (RD09.A.C00).

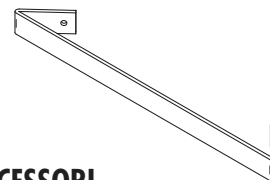
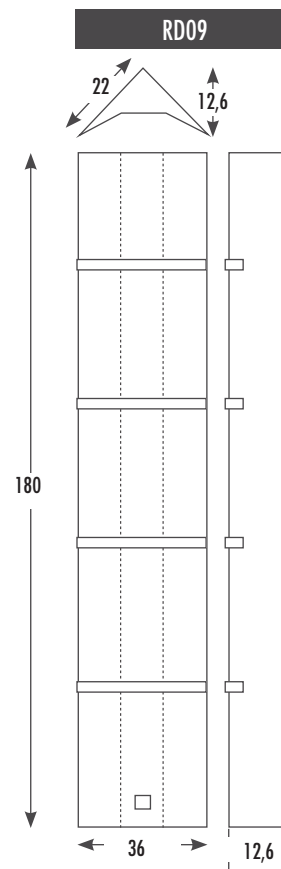

ACCESSORI

4 Portasalviette in acciaio inclusi.

CARTELLA COLORI

Il produttore si riserva il diritto di cambiare i colori e le specifiche tecniche dei prodotti in qualsiasi momento senza preavviso.

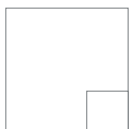

202
Bianco opaco ruvido
Matt rough white
RAL 9016



BOB
Verniciato nichel
Nickel varnished
simil | similar to RAL 7002



909
Grigio perlato opaco ruvido
Matt rough pearl grey
simil | similar to RAL 7040

MODELLO	ALIMENTAZIONE	POTENZA	GRADO DI PROTEZIONE	GRADO DI ISOLAMENTO	PESO (kg)	DIMENSIONE (cm)
RD09	230V 50/60Hz	650W	IP54	CLASSE I	15	180 x 36 x 12,6

CONFORMITÀ



Questo prodotto è conforme alle misure di sicurezza elettrica secondo la Direttiva Bassa Tensione 2014/35/EU e alla Direttiva sulla Compatibilità Elettromagnetica 2014/30/EU.

Thermal Technology powered by Carbon Fiber Heating SRL - 417075, Borș, Parc Industrial Borș, Nr. 1C, jud. Bihor, Romania
Tel: + 39 0423 858589 - www.thermaltt.com - info@thermaltt.com



genius
carbon
HEATING SYSTEM
INTERNATIONAL PATENT
LA NUOVA GENERAZIONE DEL CALORE

La linea di termoarredi con
tecnologia fibra di carbonio di



TERMOARREDO

**Modello
Libra**

RADIATORE LIBRA

genius
carbon
LA NUOVA GENERAZIONE DEL CALORE

CARATTERISTICHE

- Possibilità di due diverse dimensioni.
- Può essere installato sia verticale che orizzontale.
- Installazione semplice, è sufficiente una presa elettrica di adeguata portata.
- Interruttore on/off.
- Nessun collegamento idraulico.
- Nessuna manutenzione.
- Alta efficienza.
- Caldo uniforme.
- Nessuna immissione inquinante.
- CO2 free.

NON PRODUCE CAMPI ELETTROMAGNETICI NOCIVI

RIVESTIMENTO

Il rivestimento è realizzato in acciaio verniciato a fuoco, all'interno dei quali sono annegati i resistori in Fibra di Carbonio. L'utilizzo dell'acciaio permette spessori particolarmente sottili, per una installazione senza problemi anche con uno spazio ridotto a disposizione.

FIBRA DI CARBONIO

La fibra di carbonio è flessibile, non ossida, non produce campi magnetici nocivi al passaggio delle cariche elettriche, non ha alcuna variazione dimensionale al variare della temperatura né decadimento dei valori ohmici. Nessuna usura e nessuna manutenzione. La sua elevata resistività permette notevoli risparmi di energia a parità di potere calorico.

Esempi di disposizione del radiatore

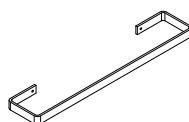
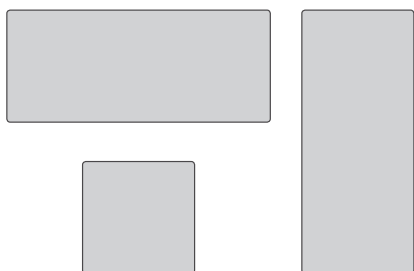

ACCESSORI

Portasalviette in acciaio (PS11).

TERMOREGOLAZIONE

Può essere affiancato ad un termostato wireless mediante un ricevitore applicato alla spina di alimentazione, in modo da ottimizzarne l'accensione in funzione della temperatura ambiente e delle fasce orarie preimpostate.

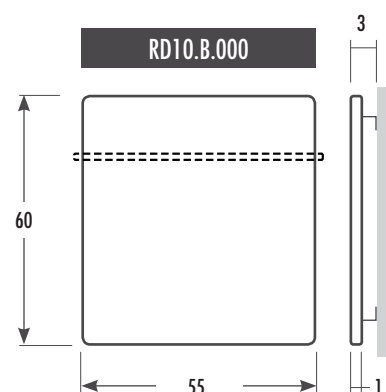
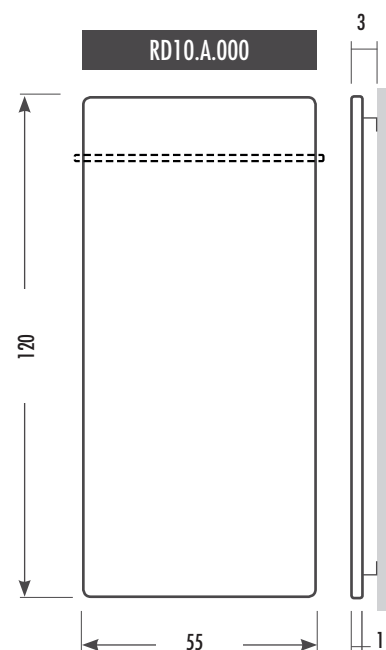

MODELLO	ALIMENTAZIONE	POTENZA	GRADO DI PROTEZIONE	GRADO DI ISOLAMENTO	PESO (kg)	DIMENSIONE (cm)
RD10.A	230 Vac 50/60 Hz	500 W	IP67	CLASSE I	11	120 x 55 x 1
RD10.B	230 Vac 50/60 Hz	250 W	IP67	CLASSE I	7,5	60 x 55 x 1

CONFORMITÀ



Questo prodotto è conforme alle misure di sicurezza elettrica secondo la Direttiva Bassa Tensione 2014/35/EU e alla Direttiva sulla Compatibilità Elettromagnetica 2014/30/EU.

Thermal Technology powered by Carbon Fiber Heating SRL - 417075, Borş, Parc Industrial Borş, Nr. 1C, jud. Bihor, Romania
Tel: + 39 0423 858589 - www.thermaltt.com - info@thermaltt.com

CARTELLA COLORI

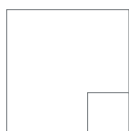

202
Bianco opaco ruvido
Matt rough white
RAL 9016



BOB
Nichel opaco ruvido
Matt rough nickel
simil | similar to RAL 7002

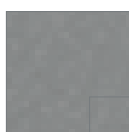

909
Grigio perlato opaco ruvido
Matt rough pearl grey
simil | similar to RAL 7040

RD10.A.000

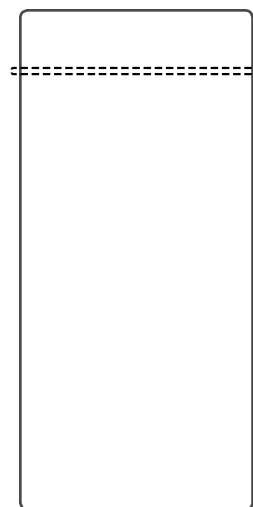

3

RD10.B.000

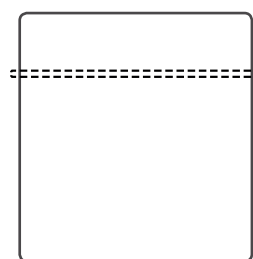

3

Il produttore si riserva il diritto di cambiare i colori e le specifiche tecniche dei prodotti in qualsiasi momento senza preavviso.



**genius
carbon**
LA NUOVA GENERAZIONE DEL CALORE

La linea di termoarredi con
tecnologia fibra di carbonio di



TERMOARREDO

Modello
Vela

RADIATORE VELA

genius
carbon
LA NUOVA GENERAZIONE DEL CALORE

CARATTERISTICHE

- Disegno con sagomatura portasalviette .
- Installazione semplice, è sufficiente una presa elettrica di adeguata portata.
- Interruttore on/off.
- Nessun collegamento idraulico.
- Nessuna manutenzione.
- Alta efficienza.
- Caldo uniforme.
- Nessuna immissione inquinante.
- CO2 free.

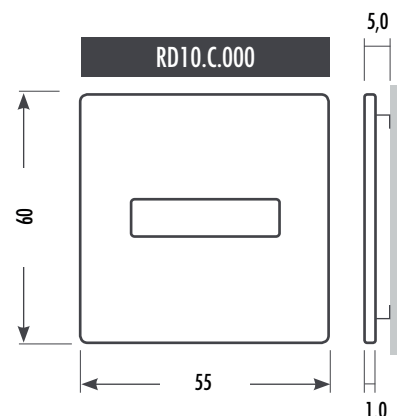

NON PRODUCE CAMPI ELETTROMAGNETICI NOCIVI

RIVESTIMENTO

Il rivestimento è realizzato in acciaio verniciato a fuoco, all'interno dei quali sono annegati i resistori in Fibra di Carbonio. L'utilizzo dell'acciaio permette spessori particolarmente sottili, per una installazione senza problemi anche con uno spazio ridotto a disposizione.

FIBRA DI CARBONIO

La fibra di carbonio è flessibile, non ossida, non produce campi magnetici nocivi al passaggio delle cariche elettriche, non ha alcuna variazione dimensionale al variare della temperatura né decadimento dei valori ohmici. Nessuna usura e nessuna manutenzione. La sua elevata resistività permette notevoli risparmi di energia a parità di potere calorico.

TERMOREGOLAZIONE

Può essere affiancato ad un termostato wireless mediante un ricevitore applicato alla spina di alimentazione, in modo da ottimizzarne l'accensione in funzione della temperatura ambiente e delle fasce orarie preimpostate.

CARTELLA COLORI

Il produttore si riserva il diritto di cambiare i colori e le specifiche tecniche dei prodotti in qualsiasi momento senza preavviso.



2A2
Bianco opaco ruvido
Matt rough white
RAL 9016



BOB
Verniciato nichel
Nickel varnished
simil | similar to RAL 7002



909
Grigio perlato opaco ruvido
Matt rough pearl grey
simil | similar to RAL 7040

MODELLO	ALIMENTAZIONE	POTENZA	GRADO DI PROTEZIONE	GRADO DI ISOLAMENTO	PESO (kg)	DIMENSIONE (cm)
RD10.C	230 Vac 50/60 Hz	250 W	IP65	CLASSE I	7,5	60 x 55 x 1.0

CONFORMITÀ



Questo prodotto è conforme alle misure di sicurezza elettrica secondo la Direttiva Bassa Tensione 2014/35/EU e alla Direttiva sulla Compatibilità Elettromagnetica 2014/30/EU.

Thermal Technology powered by Carbon Fiber Heating SRL - 417075, Borș, Parc Industrial Borș, Nr. 1C, jud. Bihor, Romania
Tel: + 39 0423 858589 - www.thermaltt.com - info@thermaltt.com



La linea di termoarredi con
tecnologia fibra di carbonio di



TERMOARREDO

Modello
Aquarius

RADIATORE AQUARIUS

genius
carbon
LA NUOVA GENERAZIONE DEL CALORE

CARATTERISTICHE

- Disegno con sagomatura portasalviette .
- Installazione semplice, è sufficiente una presa elettrica di adeguata portata.
- Interruttore on/off.
- Nessun collegamento idraulico.
- Nessuna manutenzione.
- Alta efficienza.
- Caldo uniforme.
- Nessuna immissione inquinante.
- CO2 free.

NON PRODUCE CAMPI ELETTROMAGNETICI NOCIVI

RIVESTIMENTO

Il rivestimento è realizzato in acciaio verniciato a fuoco, all'interno dei quali sono annegati i resistori in Fibra di Carbonio. L'utilizzo dell'acciaio permette spessori particolarmente sottili, per una installazione senza problemi anche con uno spazio ridotto a disposizione.

FIBRA DI CARBONIO

La fibra di carbonio è flessibile, non ossida, non produce campi magnetici nocivi al passaggio delle cariche elettriche, non ha alcuna variazione dimensionale al variare della temperatura né decadimento dei valori ohmici. Nessuna usura e nessuna manutenzione. La sua elevata resistività permette notevoli risparmi di energia a parità di potere calorico.

TERMOREGOLAZIONE

Può essere affiancato ad un termostato wireless mediante un ricevitore applicato alla spina di alimentazione, in modo da ottimizzarne l'accensione in funzione della temperatura ambiente e delle fasce orarie preimpostate.

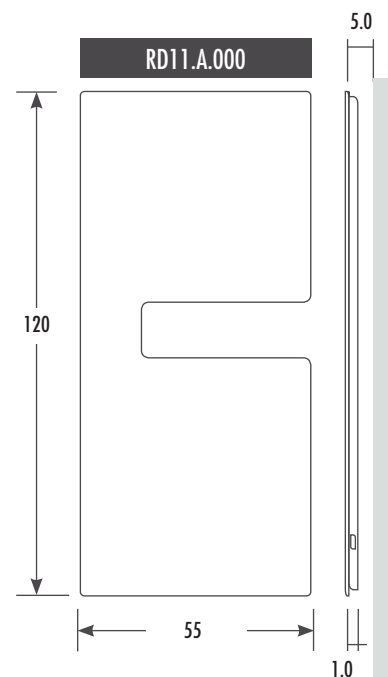

CARTELLA COLORI

Il produttore si riserva il diritto di cambiare i colori e le specifiche tecniche dei prodotti in qualsiasi momento senza preavviso.

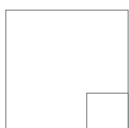

202
Bianco opaco ruvido
Matt rough white
RAL 9016



BOB
Verniciato nichel
Nickel varnished
simil | similar to RAL 7002



909
Grigio perlato opaco ruvido
Matt rough pearl grey
simil | similar to RAL 7040

MODELLO	ALIMENTAZIONE	POTENZA	GRADO DI PROTEZIONE	GRADO DI ISOLAMENTO	PESO (kg)	DIMENSIONE (cm)
RD11	230 Vac 50/60 Hz	500 W	IP65	CLASSE I	10	120 x 55 x 1.0

CONFORMITÀ



Questo prodotto è conforme alle misure di sicurezza elettrica secondo la Direttiva Bassa Tensione 2014/35/EU e alla Direttiva sulla Compatibilità Elettromagnetica 2014/30/EU.

Thermal Technology powered by Carbon Fiber Heating SRL - 417075, Borș, Parc Industrial Borș, Nr. 1C, jud. Bihor, Romania
Tel: + 39 0423 858589 - www.thermaltt.com - info@thermaltt.com



HEATING SYSTEM
INTERNATIONAL PATENT
**genius
carbon**
LA NUOVA GENERAZIONE DEL CALORE

La linea di termoarredi con
tecnologia fibra di carbonio di



TERMOARREDO
Modello
Andromeda

RADIATORE ANDROMEDA

genius
carbon
LA NUOVA GENERAZIONE DEL CALORE

CARATTERISTICHE

- Disegno con sagomatura portasalviette .
- Installazione semplice, è sufficiente una presa elettrica di adeguata portata.
- Interruttore on/off.
- Nessun collegamento idraulico.
- Nessuna manutenzione.
- Alta efficienza.
- Caldo uniforme.
- Nessuna immissione inquinante.
- CO2 free.

NON PRODUCE CAMPI ELETTROMAGNETICI NOCIVI

RIVESTIMENTO

Il rivestimento è realizzato in acciaio verniciato a fuoco, all'interno dei quali sono annegati i resistori in Fibra di Carbonio. L'utilizzo dell'acciaio permette spessori particolarmente sottili, per una installazione senza problemi anche con uno spazio ridotto a disposizione.

FIBRA DI CARBONIO

La fibra di carbonio è flessibile, non ossida, non produce campi magnetici nocivi al passaggio delle cariche elettriche, non ha alcuna variazione dimensionale al variare della temperatura né decadimento dei valori ohmici. Nessuna usura e nessuna manutenzione. La sua elevata resistività permette notevoli risparmi di energia a parità di potere calorico.

TERMOREGOLAZIONE

Può essere affiancato ad un termostato wireless mediante un ricevitore applicato alla spina di alimentazione, in modo da ottimizzarne l'accensione in funzione della temperatura ambiente e delle fasce orarie preimpostate.

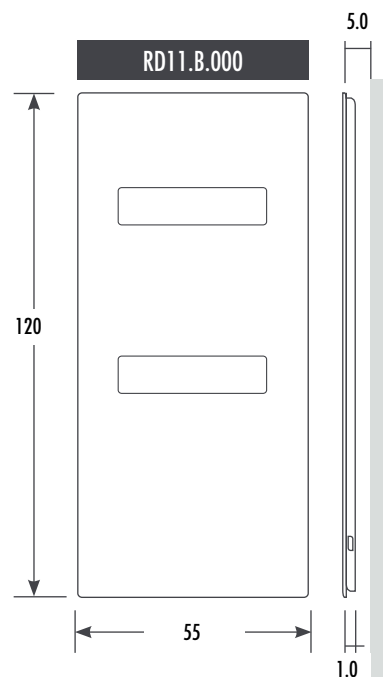

CARTELLA COLORI

Il produttore si riserva il diritto di cambiare i colori e le specifiche tecniche dei prodotti in qualsiasi momento senza preavviso.



2A2
Bianco opaco ruvido
Matt rough white
RAL 9016



BOB
Verniciato nichel
Nickel varnished
simil | similar to RAL 7002



909
Grigio perlato opaco ruvido
Matt rough pearl grey
simil | similar to RAL 7040

MODELLO	ALIMENTAZIONE	POTENZA	GRADO DI PROTEZIONE	GRADO DI ISOLAMENTO	PESO (kg)	DIMENSIONE (cm)
RD11.B	230 Vac 50/60 Hz	500 W	IP65	CLASSE I	10	120 x 55 x 1.0

CONFORMITÀ



Questo prodotto è conforme alle misure di sicurezza elettrica secondo la Direttiva Bassa Tensione 2014/35/EU e alla Direttiva sulla Compatibilità Elettromagnetica 2014/30/EU.

Thermal Technology powered by Carbon Fiber Heating SRL - 417075, Borş, Parc Industrial Borş, Nr. 1C, jud. Bihor, Romania
Tel: + 39 0423 858589 - www.thermaltt.com - info@thermaltt.com



**genius
carbon**
HEATING SYSTEM
INTERNATIONAL PATENT
LA NUOVA GENERAZIONE DEL CALORE

La linea di termoarredi con
tecnologia fibra di carbonio di



TERMOARREDO

Modello
Ursa

RADIATORE URSA

genius
carbon
LA NUOVA GENERAZIONE DEL CALORE

CARATTERISTICHE

- Può essere installato sia verticale che orizzontale.
- Installazione semplice, è sufficiente una presa elettrica di adeguata portata.
- Interruttore on/off.
- Nessun collegamento idraulico.
- Nessuna manutenzione.
- Alta efficienza.
- Caldo uniforme.
- Nessuna immissione inquinante.
- CO2 free.

NON PRODUCE CAMPI ELETTROMAGNETICI NOCIVI

RIVESTIMENTO

Il rivestimento è realizzato in acciaio verniciato a fuoco, all'interno dei quali sono annegati i resistori in Fibra di Carbonio. L'utilizzo dell'acciaio permette spessori particolarmente sottili, per una installazione senza problemi anche con uno spazio ridotto a disposizione.

FIBRA DI CARBONIO

La fibra di carbonio è flessibile, non ossida, non produce campi magnetici nocivi al passaggio delle cariche elettriche, non ha alcuna variazione dimensionale al variare della temperatura né decadimento dei valori ohmici. Nessuna usura e nessuna manutenzione. La sua elevata resistività permette notevoli risparmi di energia a parità di potere calorico.



ACCESSORI

Coppia ganci porta asciugamano(PS12).

TERMOREGOLAZIONE

Può essere affiancato ad un termostato wireless mediante un ricevitore applicato alla spina di alimentazione, in modo da ottimizzarne l'accensione in funzione della temperatura ambiente e delle fasce orarie preimpostate.

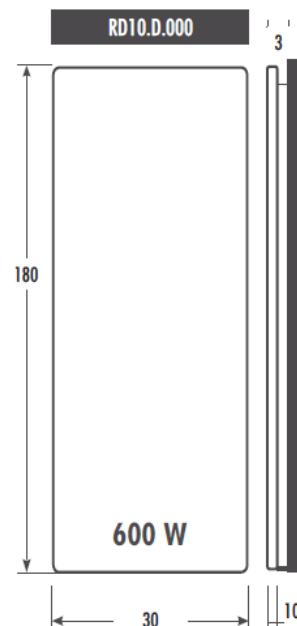

MODELLO	ALIMENTAZIONE	POTENZA	GRADO DI PROTEZIONE	GRADO DI ISOLAMENTO	PESO (kg)	DIMENSIONE (cm)
RD10.D	230 Vac 50/60 Hz	600 W	IP67	CLASSE I	9	180 x 30 x 1

CONFORMITÀ



Questo prodotto è conforme alle misure di sicurezza elettrica secondo la Direttiva Bassa Tensione 2014/35/EU e alla Direttiva sulla Compatibilità Elettromagnetica 2014/30/EU.

Thermal Technology powered by Carbon Fiber Heating SRL - 417075, Borș, Parc Industrial Borș, Nr. 1C, jud. Bihor, Romania
Tel: + 39 0423 858589 - www.thermaltt.com - info@thermaltt.com

CARTELLA COLORI

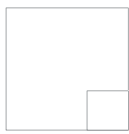

202
Bianco opaco ruvido
Matt rough white
RAL 9016



BOB
Nichel opaco ruvido
Matt rough nickel
simil | similar to RAL 7002



909
Grigio perlato opaco ruvido
Matt rough pearl grey
simil | similar to RAL 7040



303
Matt tortora
Beige Grey
similar to RAL 7006

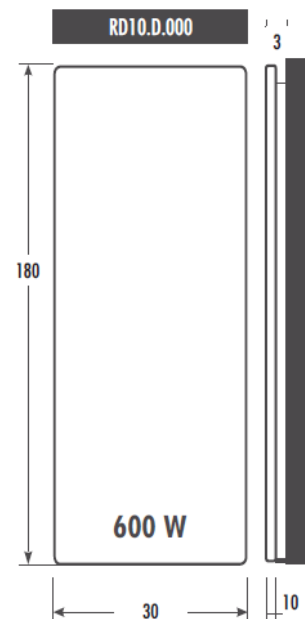

Il produttore si riserva il diritto di cambiare i colori e le specifiche tecniche dei prodotti in qualsiasi momento senza preavviso.



**genius
carbon**
HEATING SYSTEM
INTERNATIONAL PATENT
LA NUOVA GENERAZIONE DEL CALORE

La linea di termoarredi con
tecnologia fibra di carbonio di



TERMOARREDO

Modello
Ursa Plus

RADIATORE URSA PLUS

genius
carbon
LA NUOVA GENERAZIONE DEL CALORE

CARATTERISTICHE

- Può essere installato sia verticale che orizzontale.
- Installazione semplice, è sufficiente una presa elettrica di adeguata portata.
- Interruttore on/off.
- Nessun collegamento idraulico.
- Nessuna manutenzione.
- Alta efficienza.
- Caldo uniforme.
- Nessuna immissione inquinante.
- CO2 free.

NON PRODUCE CAMPI ELETTROMAGNETICI NOCIVI

RIVESTIMENTO

Il rivestimento è realizzato in acciaio verniciato a fuoco, all'interno dei quali sono annegati i resistori in Fibra di Carbonio. L'utilizzo dell'acciaio permette spessori particolarmente sottili, per una installazione senza problemi anche con uno spazio ridotto a disposizione.

FIBRA DI CARBONIO

La fibra di carbonio è flessibile, non ossida, non produce campi magnetici nocivi al passaggio delle cariche elettriche, non ha alcuna variazione dimensionale al variare della temperatura né decadimento dei valori ohmici. Nessuna usura e nessuna manutenzione. La sua elevata resistività permette notevoli risparmi di energia a parità di potere calorico.

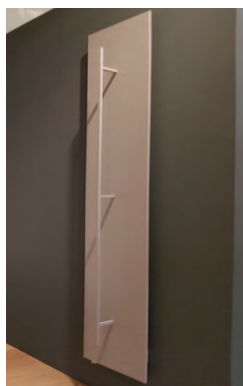

ACCESSORI

Porta asciugamano.

TERMOREGOLAZIONE

Può essere affiancato ad un termostato wireless mediante un ricevitore applicato alla spina di alimentazione, in modo da ottimizzarne l'accensione in funzione della temperatura ambiente e delle fasce orarie preimpostate.

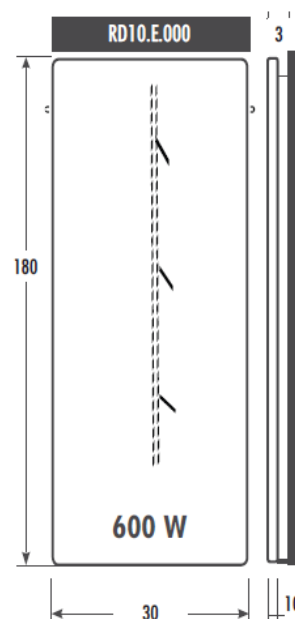

MODELLO	ALIMENTAZIONE	POTENZA	GRADO DI PROTEZIONE	GRADO DI ISOLAMENTO	PESO (kg)	DIMENSIONE (cm)
RD10.E	230 Vac 50/60 Hz	600 W	IP67	CLASSE I	9	180 x 30 x 1

CONFORMITÀ



Questo prodotto è conforme alle misure di sicurezza elettrica secondo la Direttiva Bassa Tensione 2014/35/EU e alla Direttiva sulla Compatibilità Elettromagnetica 2014/30/EU.

Thermal Technology powered by Carbon Fiber Heating SRL - 417075, Borș, Parc Industrial Borș, Nr. 1C, jud. Bihor, Romania
Tel: + 39 0423 858589 - www.thermaltt.com - info@thermaltt.com

CARTELLA COLORI

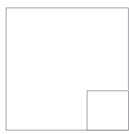

202
Bianco opaco ruvido
Matt rough white
RAL 9016



B0B
Nichel opaco ruvido
Matt rough nickel
simil | similar to RAL 7002



909
Grigio perlato opaco ruvido
Matt rough pearl grey
simil | similar to RAL 7040



303
Matt tortora
Beige Grey
similar to RAL 7006



404 Ruby red
similar to RAL 3003

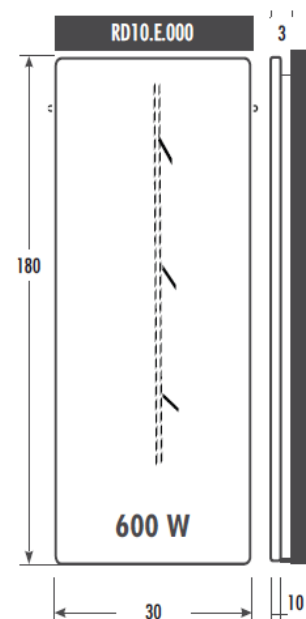

Il produttore si riserva il diritto di cambiare i colori e le specifiche tecniche dei prodotti in qualsiasi momento senza preavviso.